



Ε. ΕΝΟΦΩΝΤΑΣ  
ΣΤΑΜΟΥΛΗΣ  
ΚΑΤΑΣΚΕΥΗ & ΣΥΝΤΗΡΗΣΗ ΕΡΓΩΝ ΠΡΑΣΙΝΟΥ

**TORO**

# GreenKeeper™

Automatic Sprinkler System Controller

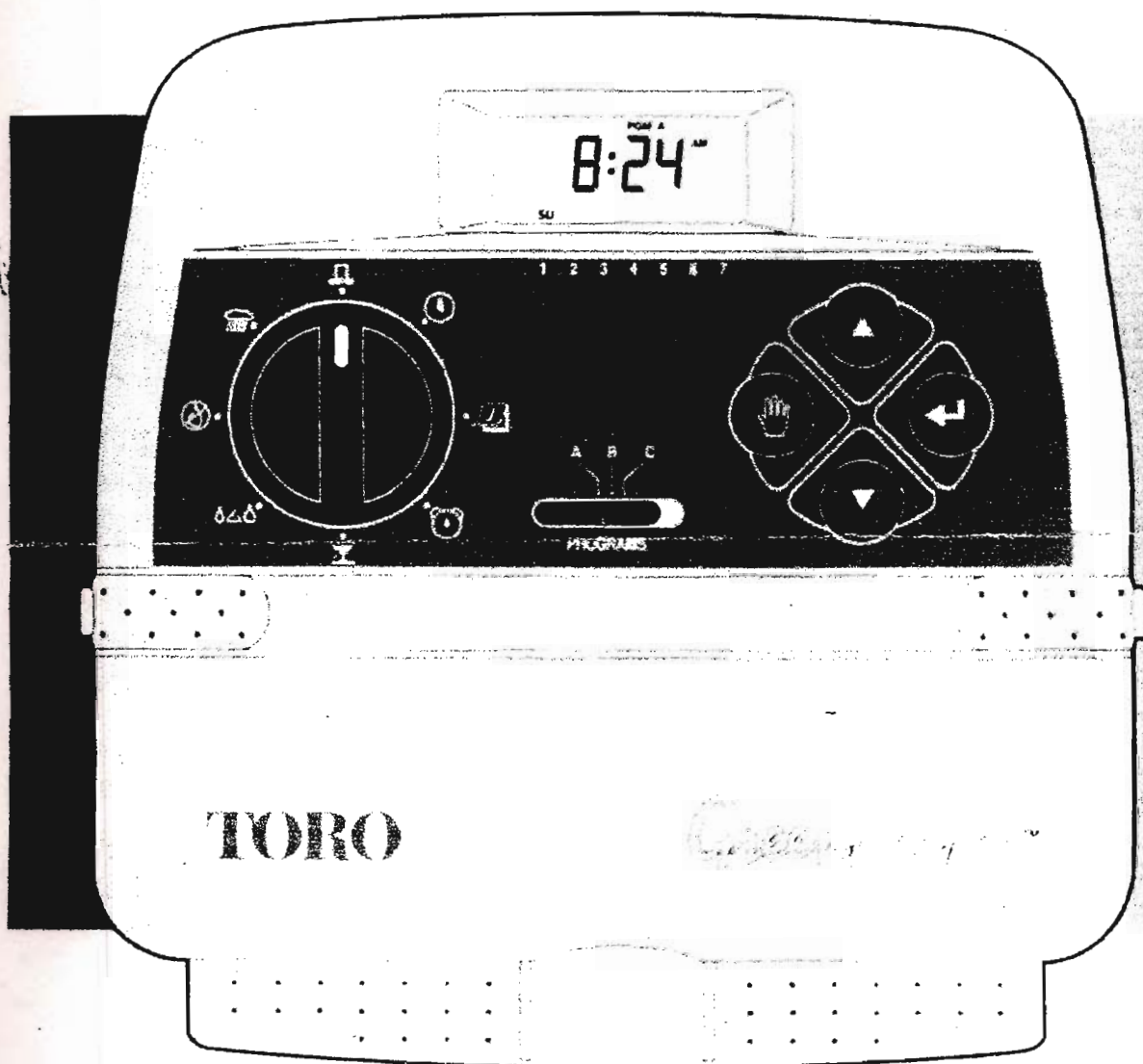

**Αναλυτικές Οδηγίες Προγραμματισμού**

Σάμου 22, Αγ. Ανάργυροι, Τηλ.: 210 2321942-3, Fax: 210 2321944  
www.gardener.gr, e-mail: info@gardener.gr

## ΕΙΣΑΓΩΓΗ ΚΑΙ ΕΓΚΑΤΑΣΤΑΣΗ

Τα παρακάτω αποτελούν σύντομες περιγραφές των χαρακτηριστικών στοιχείων του **Greenkeeper**. Καθένα από αυτά τα μέρη θα παρατεθεί με περισσότερη λεπτομέρεια στα κατάλληλα μέρη προγραμματισμού, λειτουργίας και εγκατάστασης του οδηγού αυτού.

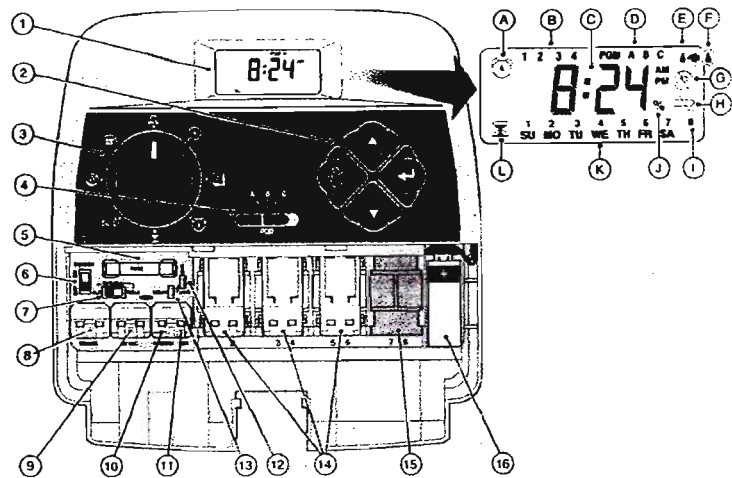

### 1. Οθόνη LCD

**A.** Ένδειξη έναρξης. Το ξυπνητήρι εμφανίζεται όταν τοποθετούνται οι ώρες έναρξης των προγραμμάτων.

**B.** Οι αριθμοί 1-4 αντιστοιχούν στις 4 ενάρξεις των προγραμμάτων.

**C.** Βασικές ενδείξεις καθώς και η ώρα εμφανίζονται εδώ.

**D.** Ενδείξεις των προγραμμάτων A, B και C.

**E.** Ένδειξη ποτίσματος – Η σταγόνα νερού πιστοποιεί την λειτουργία κάποιας ζώνης ποτίσματος.

**F.** Ένδειξη παύσης ποτίσματος – Η σταγόνα νερού με την κάθετη γραμμή πιστοποιεί την παύση οποιασδήποτε λειτουργίας ποτίσματος.

**G.** Ένδειξη απενεργοποίησης – Εμφανίζεται όταν διακόπτεται η παροχή ρεύματος ή όταν αποσυνδέεται ο μετασχηματιστής. Στην περίπτωση αυτή ο προγραμματιστής εξαρτάται αποκλειστικά από την ισχύ της μπαταρίας.

**H.** Ένδειξη χαμηλής ισχύος της μπαταρίας – Πιστοποιεί την χαμηλή ισχύ της μπαταρίας (όταν ο μετασχηματιστής αποσυνδεθεί).

**I.** Αριθμοί ένδειξης της ζώνης ποτίσματος.

**J.** Ένδειξη ποσοστού – Φανερώνει ότι το χαρακτηριστικό εποχιακής τροποποίησης είναι ενεργοποιημένο.

**K.** Οι συντομογραφίες αναφέρονται στις ημέρες της εβδομάδας.

**L.** Ένδειξη διάρκειας λειτουργίας – Η κλεψύδρα εμφανίζεται όταν καθορίζετε την διάρκεια λειτουργίας των ζωνών ποτίσματος (ηλεκτροβανών).

### 2. Πλήκτρα ελέγχου.

Αυξάνει το χρόνο ένδειξης και επιλέγει τις ημέρες ποτίσματος ανάλογα με τη θέση του διακόπτη ελέγχου (+).

Μειώνει το χρόνο ένδειξης και διαγράφει τις ημέρες ποτίσματος ανάλογα με τη θέση του διακόπτη ελέγχου (-).

Προχωρά στο επόμενο στάδιο των πληροφοριών του προγράμματος, επανεκκινεί το πότισμα εάν αυτό είχε διακοπεί και προχωρά στις στάσεις χειροκίνητα κατά τη διάρκεια του ποτίσματος. Επίσης χρησιμοποιείται για την επικύρωση των πληροφοριών που του έχουμε δώσει (↵ enter).

Χρησιμοποιείται προκειμένου να τεθούν χειροκίνητα τα προγράμματα ποτίσματος σε λειτουργία.

### 3. Κεντρικός Διακόπτης Ελέγχου







Επιλέγει όλες τις εντολές προγραμματισμού και λειτουργίας (εκτός από την χειροκίνητη).

#### Θέσεις Διακόπτη Ελέγχου

AUTO/ON –

Κανονική θέση για όλες τις αυτόματες και χειροκίνητες λειτουργίες.



-  **ΕΠΙΛΟΓΗ ΗΜΕΡΩΝ ΠΟΤΙΣΜΑΤΟΣ –** Δίδει τη δυνατότητα καθορισμού και αλλαγής των ημερών ποτίσματος (ημερολογιακά-Cal, ή κατά διαστήματα-Int).
-  **ΕΠΙΛΟΓΗ ΧΡΟΝΟΥ ΛΕΙΤΟΥΡΓΙΑΣ ΖΩΝΩΝ–**Δίδει τη δυνατότητα καθορισμού και αλλαγής των ωρών ενάρξεως του προγράμματος.
-  **ΕΠΙΛΟΓΗ ΔΙΑΡΚΕΙΑΣ ΛΕΙΤΟΥΡΓΙΑΣ ΖΩΝΩΝ –** Δίδει τη δυνατότητα καθορισμού και αλλαγής της διάρκειας λειτουργίας ζώνης (ηλεκτροβάνας).
-  **ΕΠΟΧΙΑΚΗ ΡΥΘΜΙΣΗ –** Αντιστοιχεί στο χαρακτηριστικό ελέγχου εποχιακής ρύθμισης (βλ. Σελ 8)
-  **OFF –** Διακόπτει και παρεμποδίζει οποιαδήποτε δραστηριότητα ποτίσματος, αυτόματη ή χειροκίνητη.
-  **ΚΑΘΥΣΤΕΡΗΣΗ ΠΟΤΙΣΜΑΤΟΣ –** Αντιστοιχεί στο χαρακτηριστικό ελέγχου καθυστέρησης ποτίσματος λόγω βροχής (βλ. Σελ 7).

#### 4. Διακόπτης Επιλογής Προγράμματος

Διακόπτης με συρόμενα χειριστήρια τριών θέσεων για την επιλογή του προγράμματος ποτίσματος Α, Β, ή C κατά τη διάρκεια του προγραμματισμού και κατά τη διάρκεια της χειροκίνητης λειτουργίας ποτίσματος.

**Σημείωση:** Όταν ο προγραμματιστής βρίσκεται στην αυτόματη λειτουργία (AUTO/ON) δεν έχει σημασία ποιά θα είναι η θέση του διακόπτη.

#### 5. Ασφάλεια 0.75 Amp

#### 6. Αισθητήριο Διακόπτης

Ελέγχει την είσοδο από το προαιρετικό αισθητήριο βροχόπτωσης (εάν έχει εγκατασταθεί).

#### 7. Διακόπτης Επιλογής Μπαταρίας

Θέση για αλκαλική μπαταρία και για μπαταρία Νικελίου– Καδμίου προκειμένου να επιλέξετε τον τύπο μπαταρίας.

#### 8. Ακροδέκτες Σύνδεσης Αισθητηρίου Βροχής (εφόσον έχει εγκατασταθεί το αισθητήριο βροχής)

#### 9. Ακροδέκτες Σύνδεσης Μετασχηματιστή

#### 10. Ακροδέκτης Σύνδεσης Αντλίας/Κεντρικής Ηλεκτροβάνας (εφόσον υπάρχει στο δίκτυο)

#### 11. Ακροδέκτης Σύνδεσης Κοινού Καλωδίου Ηλεκτροβανών

#### 12. Χαρακτηριστικό ώρας 12/24ώρου

Μια μικρή καλωδιωμένη γέφυρα η οποία μπορεί να αποκοπεί για να επιλέξει τον 24ωρο τύπο ώρας (παρέχεται αποκομμένο).

#### 13. Χαρακτηριστικό Καθυστερήσης Λειτουργίας (προαιρετικό).

Μια μικρή καλωδιωμένη γέφυρα η οποία μπορεί να αποκοπεί για να επιλέξει μια καθυστέρηση 15 δευτερολέπτων προτού μια ζώνη ξεκινήσει το πότισμα.

#### 14. Πλακέτα Επέκτασης 2 Στάσεων

Κάθε πλακέτα όταν τοποθετείται προσθέτει 2 στάσεις (2 ηλεκτροβάνες). Μπορούν να τοποθετηθούν μέχρι και 4 πλακέτες.

#### 15. Μπαταρία τάσεως 9 Volt.

Η μπαταρία διατηρεί την μνήμη και την τρέχουσα ώρα του προγραμματιστή εάν απενεργοποιηθεί ο μετασχηματιστής. Μπορεί να τοποθετηθεί είτε αλκαλική είτε μπαταρία Νικελίου-Καδμίου.

#### 16. Μετασχηματιστής

Παρέχει ισχύ 24 VAC στον προγραμματιστή. Τοποθετείται σε μια εγκατεστημένη υποδοχή στον τοίχο.

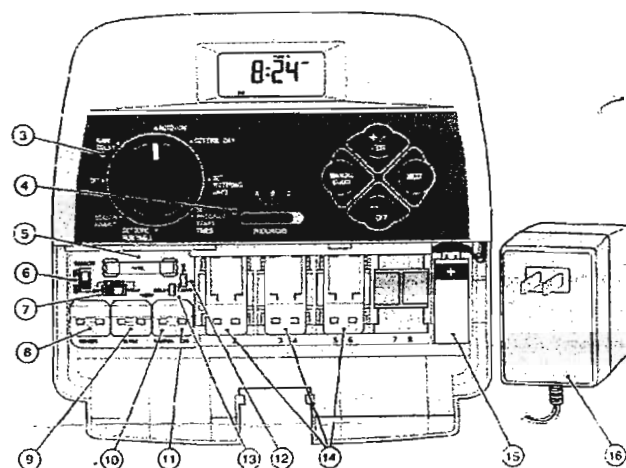

## ΕΓΚΑΤΑΣΤΑΣΗ ΤΗΣ ΜΠΑΤΑΡΙΑΣ

Ο Greenkeeper μπορεί να δεχθεί μπαταρία των 9 Volt, αλκαλική ή επαναφορτιζόμενη (Ni-Cd). Η αλκαλική μπαταρία θα διατηρήσει το ρολόι του προγραμματιστή και την μνήμη προγραμματισμού σε λειτουργία για περίπου 72 ώρες. Η μπαταρία πρέπει να αντικαθίσταται κάθε χρόνο. Μία πλήρως φορτισμένη μπαταρία Ni-Cd θα διαρκέσει για περίπου 24 ώρες, αλλά μπορεί να φορτίζεται διαρκώς ώστε να σας καλύψει αρκετά χρόνια.

**Σημείωση:** Η μπαταρία δεν παρέχει ισχύ για την λειτουργία των ηλεκτροβανών των ζωνών. Σε αυτή την περίπτωση πρέπει να παρέχεται ενέργεια από τον μετασχηματιστή.

Σπρώξτε το χειριστήριο (7) αριστερά για να ενεργοποιήσετε την αλκαλική μπαταρία ή δεξιά για να ενεργοποιήσετε την Ni-Cd μπαταρία.

**ΠΡΟΣΟΧΗ:** Ο διακόπτης της μπαταρίας πρέπει να τοποθετηθεί σωστά. Μπορεί να προκληθεί βλάβη στον προγραμματιστή από μια λανθασμένη φόρτιση αλκαλικής μπαταρίας.

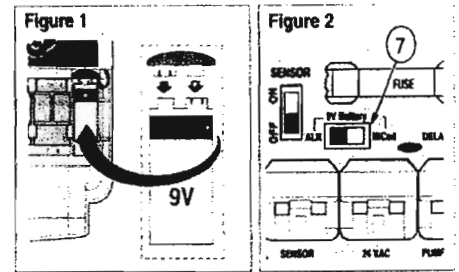

## ΕΠΙΛΟΓΗ ΠΡΟΑΙΡΕΤΙΚΩΝ ΧΑΡΑΚΤΗΡΙΣΤΙΚΩΝ

### Καθυστέρηση Λειτουργίας 15 δευτερολέπτων

Το χαρακτηριστικό αυτό είναι χρήσιμο στα δίκτυα εκτοξευτών που χρησιμοποιείται αντλία ή κεντρική ηλεκτροβάνα (master). Για παράδειγμα, μια αντλία όταν ανοίχτεί συνήθως χρειάζεται μερικά δευτερόλεπτα για να δημιουργήσει πίεση. Με την καθυστέρηση των 15 δευτερολέπτων η αντλία θα λειτουργήσει (ή η κεντρική ηλεκτροβάνα θα ξεκινήσει) 15 δευτερόλεπτα πριν ξεκινήσει η πρώτη ζώνη να ποτίζει. Η καθυστέρηση αυτή μπορεί να πραγματοποιηθεί και ενδιάμεσα στις λειτουργίες των ζωνών. Αυτό βοηθά να σιγουρευτείτε ότι μια βάνα έχει κλείσει πριν ανοίξει μια άλλη.

**Σημείωση:** Εάν δεν επιλέξετε αυτή την λειτουργία υπάρχει μια καθυστέρηση λειτουργίας 2 δευτερολέπτων.

**ΠΡΟΣΟΧΗ:** Σιγουρευτείτε ότι έχει αποσυνδεθεί ο μετασχηματιστής κατά τη διάρκεια αυτής της διαδικασίας προκειμένου να αποφευχθεί βλάβη στον προγραμματιστή.

1. Κόψτε τη γέφυρα (13) για να επιλέξετε τον 24ωρο τύπο ώρας (εάν δεν είναι ήδη κομμένη) και κόψτε τη γέφυρα (12) για να επιλέξετε την καθυστέρηση λειτουργίας των 15 δευτερολέπτων.

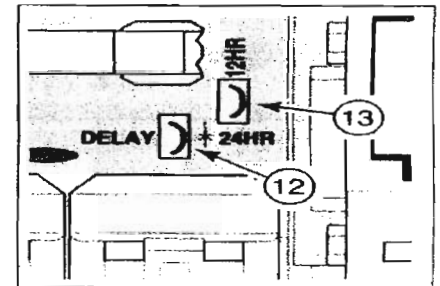

## ΣΧΕΤΙΚΑ ΜΕ ΤΗΝ ΜΝΗΜΗ ΤΟΥ GREENKEEPER

Ο Greenkeeper έχει ένα σταθερό πρόγραμμα ποτίσματος στην μνήμη του που σας βοηθά με δύο τρόπους. Πρώτον, θα επαναφέρει τη διαδικασία ποτίσματος σε περίπτωση που το πρόγραμμα ποτίσματος έχει χαθεί λόγω διακοπής ρεύματος που ξεπέρασε την αντοχή της μπαταρίας. Αυτή η λειτουργία δεν επιτρέπει την παύση ποτίσματος στην έκτασή σας σε περίπτωση που πέσει η ενέργεια ενώ λείπετε.

Έπειτα, εάν δεν θέλετε να προγραμματίσετε τον Greenkeeper, μπορείτε να χρησιμοποιήσετε το σταθερό πρόγραμμα ποτίσματος για να λειτουργήσουν οι εκτοξευτές. Απλά δώστε την τρέχουσα ημέρα και ώρα και ο Greenkeeper είναι έτοιμος να λειτουργήσει αυτόματα.

Το σταθερό πρόγραμμα ποτίσματος λειτουργεί ως εξής:

Όταν τροφοδοτείται με ενέργεια, το ρολόι του προγραμματιστή είναι ρυθμισμένο στις 12:00 π.μ., ημέρα Κυριακή. Το πρόγραμμα A έχει ένα Ημερολογιακό πρόγραμμα ποτίσματος ρυθμισμένο να ποτίζει καθημερινά. Μία ώρα έναρξης του προγράμματος είναι ρυθμισμένη για τις 5:00 π.μ. και ένας χρόνος λειτουργίας της τάξεως των 10 λεπτών είναι ρυθμισμένος για κάθε ζώνη. Τα προγράμματα B και C είναι κλειστά και δεν έχουν ώρες έναρξης προγράμματος ούτε χρόνους λειτουργίας.

**Σημείωση:** Παρέχεται ένα προαιρετικό χαρακτηριστικό το οποίο επιτρέπει στην μνήμη του Greenkeeper να μηδενιστεί και να επανέλθει στο αρχικό-σταθερό πρόγραμμα ή να διαγραφεί εντελώς, εάν αυτό είναι επιθυμητό.

### Μηδενισμός της Μνήμης του Προγραμματιστή



Η μνήμη του Greenkeeper μπορεί να μηδενιστεί και να επανέλθει στο σταθερό πρόγραμμα ή να σβήσει εντελώς οποιαδήποτε στιγμή χωρίς να υπάρχει ανάγκη απενεργοποίησης του προγραμματιστή.

Επιλέγοντας το σταθερό πρόγραμμα διαγράφονται όλες οι εντολές που έχουμε δώσει και ο προγραμματιστής επανέρχεται στις εντολές του σταθερού προγράμματος.

Η διαγραφή της μνήμης του προγράμματος απενεργοποιεί όλα τα στοιχεία του προγράμματος - Off (δηλ. χωρίς ενεργές ημέρες ποτίσματος, ενάρξεις προγράμματος ή χρόνους λειτουργίας ζωνών). Θα δείτε ότι αυτό απλοποιεί τη ρύθμιση του προγραμματιστή εάν οι δικές σας απαιτήσεις διαφέρουν αρκετά από τα χαρακτηριστικά του σταθερού προγράμματος.

**Σημείωση:** Όταν αρχικά προσδίδεται ενέργεια στον προγραμματιστή, ο Greenkeeper μηδενίζεται πάντα και επανέρχεται στο σταθερό πρόγραμμα.

### Επιλογή του Σταθερού Προγράμματος

1. Γυρίστε το διακόπτη ελέγχου στη θέση  Off. Η ένδειξη Off θα φανεί στην οθόνη.
2. Πιέστε το πλήκτρο ▲ και το πλήκτρο ▼ ταυτόχρονα μέχρις ότου η ένδειξη CLR φανεί στην οθόνη.
3. Γυρίστε ξανά τον διακόπτη ελέγχου στην αυτόματη θέση  AUTO/ON.

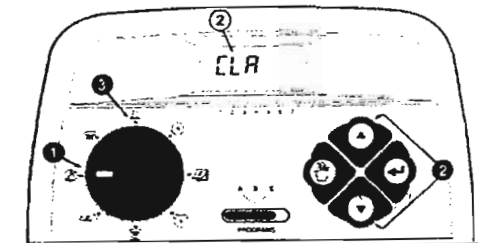

### Διαγραφή της Μνήμης

1. Γυρίστε το διακόπτη ελέγχου στη θέση Off. Η ένδειξη Off θα φανεί στην οθόνη.
2. Πιέστε το πλήκτρο ▲ και το πλήκτρο ← ταυτόχρονα μέχρις ότου η ένδειξη CLR0 φανεί στην οθόνη.
3. Γυρίστε ξανά τον διακόπτη ελέγχου στην αυτόματη θέση  AUTO/ON.

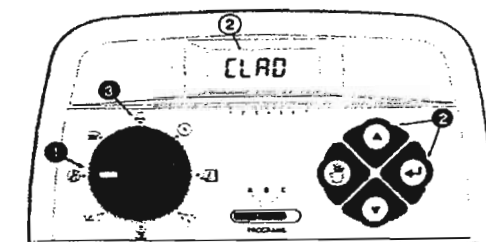

## ΡΥΘΜΙΣΗ ΤΟΥ ΠΡΟΓΡΑΜΜΑΤΙΣΤΗ

### A. Τοποθέτηση της Τρέχουσας Ημέρας και Ωρας.

1. Γυρίστε τον διακόπτη ελέγχου στη θέση  ΗΜΕΡΑΣ/ΩΡΑΣ. Τα ψηφία της ώρας θα αρχίσουν να αναβοσβήνουν.
2. Για να τοποθετήσετε την τρέχουσα ώρα πιέστε το πλήκτρο ▲ για να προχωρήσετε μπροστά και το πλήκτρο ▼ για να κινηθείτε προς τα πίσω.  
**Σημείωση:** Η οθόνη θα αρχίσει να μεταβάλλει τις ενδείξεις πολύ γρήγορα εάν οποιοδήποτε από τα δύο κουμπιά δύο δευτερόλεπτα.
3. Πατήστε το πλήκτρο ←. Τα ψηφία των λεπτών θα αρχίσουν να αναβοσβήνουν.
4. Για να τοποθετήσετε το τρέχον λεπτό, πιέστε το πλήκτρο ▲ για να προχωρήσετε μπροστά και το πλήκτρο ▼ για να κινηθείτε προς τα πίσω.
5. Πιέστε το πλήκτρο ←. Η συντομογραφία των ημερών θα αρχίσει να αναβοσβήνει.
6. Για να τοποθετήσετε την τρέχουσα ημέρα της εβδομάδας, πιέστε το πλήκτρο ▲ για να προχωρήσετε μπροστά και το πλήκτρο ▼ για να κινηθείτε προς τα πίσω έως ότου εμφανιστεί η τρέχουσα ημέρα. Οι συντομογραφίες των ημερών είναι οι ακόλουθες:  
1 = SU (Κυριακή)                      2 = MO (Δευτέρα)  
3 = TU (Τρίτη)                        4 = WE (Τετάρτη)  
5 = TH (Πέμπτη)                      6 = FR (Παρασκευή)  
7 = SA (Σάββατο)

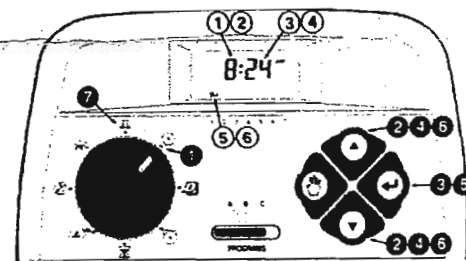



### B. Τοποθέτηση Προγραμμάτων Ποτίσματος

Για κάθε πρόγραμμα μπορείτε να επιλέξετε έναν από τους παρακάτω τρόπους ποτίσματος:

- α) Ημερολογιακό πρόγραμμα (CAL) δηλ. άρδευση σε συγκεκριμένες ημέρες της εβδομάδας (πχ. Δευτέρα-Πέμπτη-Παρασκευή)
  - β) Πρόγραμμα άρδευσης κατά τακτά χρονικά διαστήματα (Int.) δηλ. άρδευση κάθε μέρα, κάθε δύο ημέρες κ.ο.κ.
  - γ) Εκτός Λειτουργίας - Κλειστό (Off).
- Αφού αποφασίσετε για τον τρόπο άρδευσης που επιθυμείτε, προχωρείστε στην παράγραφο α, β, ή γ αντίστοιχα.

### α) Ημερολογιακό Προγραμμα

1. Γυρίστε το διακόπτη ελέγχου στη θέση  ΡΥΘΜΙΣΗΣ ΗΜΕΡΩΝ ΠΟΤΙΣΜΑΤΟΣ.
  2. Ελέγξτε τον διακόπτη Προγραμμάτων. Εάν χρειαστεί, στρέψτε το διακόπτη ώστε να επιλέξετε το επιθυμητό πρόγραμμα.
  3. Το τρέχον πρόγραμμα ποτίσματος θα εμφανιστεί στην οθόνη. CAL για το Ημερολογιακό, Int για το πρόγραμμα με διάκενο ή OFF.
- Εάν αναβοσβήνει το CAL, προχωρείστε στο βήμα 4.
  - Εάν αναβοσβήνει το Int ή το OFF, πιέστε το πλήκτρο ▲ ή το πλήκτρο ▼ για να επιλέξετε το CAL και κατόπιν προχωρείστε στο βήμα 4.
4. Πιέστε το πλήκτρο ←. Θα εμφανιστούν οι ημέρες ποτίσματος που έχουν ρυθμιστεί στο τρέχον πρόγραμμα. Η πρώτη ημέρα (SU) που είναι η Κυριακή θα αρχίσει να αναβοσβήνει.
  5. Για να επιλέξετε την πρώτη ημέρα (Κυριακή) ως ημέρα ποτίσματος, πιέστε το πλήκτρο ▲. Για να αφαιρέσετε την Κυριακή από το πρόγραμμα ποτίσματος, πιέστε το πλήκτρο ▼. Η δεύτερη ημέρα MO (Δευτέρα) θα αρχίσει τώρα να αναβοσβήνει. Συνεχίστε για να επιλέξετε ή να αφαιρέσετε την κάθε ημέρα μέχρι να εμφανιστούν μόνο οι ημέρες ποτίσματος.
  6. Για να επικυρώσετε το Ημερολογιακό πρόγραμμα ποτίσματος πατήστε το πλήκτρο ←. Το CAL θα αρχίσει να αναβοσβήνει και θα εμφανιστούν οι επιλεγμένες ημέρες ποτίσματος.
  7. Για να ρυθμίσετε μία Ημερολογιακή ρύθμιση για άλλο πρόγραμμα επαναλάβετε όλα τα βήματα ξεκινώντας από το βήμα 2.
  8. Όταν τελειώσετε την διαδικασία της Ημερολογιακής ρύθμισης για κάθε πρόγραμμα γυρίστε τον διακόπτη ελέγχου στην αυτόματη θέση  AUTO/ON.

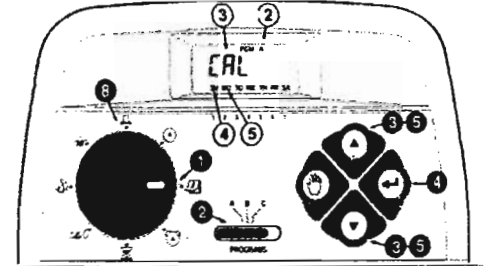

### β) Πρόγραμμα Αρδευσης κατά Τακτά Διαστήματα

1. Γυρίστε το διακόπτη ελέγχου στη θέση ΡΥΘΜΙΣΗΣ ΗΜΕΡΩΝ ΠΟΤΙΣΜΑΤΟΣ.
  2. Ελέγξτε το διακόπτη προγραμμάτων. Εάν χρειάζεται, περιστρέψτε τον για να επιλέξετε το επιθυμητό πρόγραμμα.
  3. Το τρέχον πρόγραμμα ποτίσματος θα εμφανιστεί στην οθόνη: CAL για το Ημερολογιακό, Int για το πρόγραμμα κατά διαστήματα ή OFF.
- Εάν εμφανιστεί το CAL ή το OFF πιέστε το πλήκτρο ▲ ή το πλήκτρο ▼ για να επιλέξετε το Int και κατόπιν προχωρείστε στο βήμα 4.
  - Εάν εμφανιστεί το Int προχωρείστε στο βήμα 4.
4. Πιέστε το πλήκτρο ←. Ο τρέχων αριθμός διαστήματος (1-7) θα αρχίσει να αναβοσβήνει. Θα εμφανιστεί η ημέρα της εβδομάδος κατά την οποία θα ξεκινήσει το πότισμα.
    - 1=κάθε μέρα
    - 2=κάθε δεύτερη ημέρα
    - 3=κάθε τρίτη ημέρα
    - 4=κάθε τέταρτη ημέρα
    - 5=κάθε πέμπτη ημέρα
    - 6=κάθε έκτη ημέρα
    - 7=κάθε έβδομη ημέρα (1 φορά την εβδομάδα)
  5. Για να αλλάξετε τον αριθμό του διαστήματος, πιέστε το πλήκτρο ▲ ή το πλήκτρο ▼ έως ότου αρχίσει να αναβοσβήνει ο επιθυμητός αριθμός.
  6. Πιέστε το πλήκτρο ←. Θα αρχίσει να αναβοσβήνει η ημέρα που θα ξεκινήσει το πότισμα.
  7. Για να αλλάξετε την ημέρα εκκίνησης του διαστήματος, πιέστε το πλήκτρο ▲ ή το πλήκτρο ▼ έως ότου αρχίσει να αναβοσβήνει η επιθυμητή ημέρα.
  8. Για να δημιουργήσετε μια ρύθμιση με διάστημα για κάποιο άλλο πρόγραμμα, επαναλάβετε όλα τα βήματα ξεκινώντας από το βήμα 2.

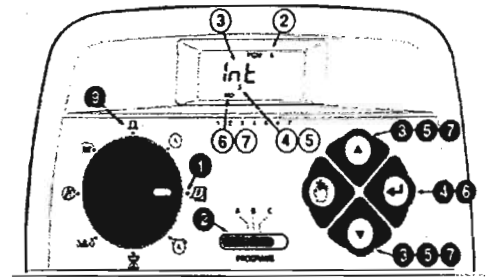

### γ) Πρόγραμμα Εκτός Λειτουργίας - Κλειστό

**Σημείωση:** Επιλέγοντας το OFF δεν μετατρέπετε ούτε διαγράφετε το Ημερολογιακό πρόγραμμα ή το πρόγραμμα με διάκενο. Απλώς θέτετε αυτά τα δύο προγράμματα σε αναμονή μέχρι να αποφασίσετε να επιλέξετε ξανά το Ημερολογιακό ή το πρόγραμμα με διάκενο.

1. Γυρίστε τον διακόπτη ελέγχου στη θέση  ΗΜΕΡΩΝ ΠΟΤΙΣΜΑΤΟΣ.
2. Ελέγξτε τον διακόπτη Προγραμμάτων. Εάν χρειαστεί περιστρέψτε τον ώστε να επιλέξετε το επιθυμητό πρόγραμμα.
3. Το τρέχον πρόγραμμα ποτίσματος θα φανεί στην οθόνη. CAL για το Ημερολογιακό πρόγραμμα, Int για το πρόγραμμα με διάκενο ή OFF. Πιέστε το πλήκτρο ▲ ή το πλήκτρο ▼ έως ότου η ένδειξη OFF αρχίσει να αναβοσβήνει.
4. Για να απενεργοποιήσετε κάποιο άλλο πρόγραμμα

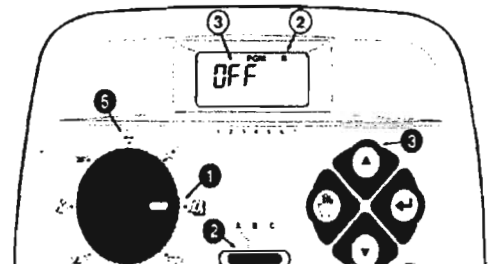

επαναλάβετε τα βήματα 2 και 3.

- 5. Επαναφέρετε τον διακόπτη ελέγχου στην αυτόματη θέση AUTO/ON.

**Γ. Ρύθμιση των Ωρών Έναρξης του Προγράμματος**

Η ώρα έναρξης του προγράμματος αναφέρεται στην ώρα της ημέρας κατά την οποία θα ξεκινήσει αυτόματα ένας κύκλος ποτίσματος. Έχετε την δυνατότητα να επιλέξετε έως και 4 ενάρξεις ανά ημέρα. Την ώρα έναρξης που θα επιλέξετε θα ξεκινήσει αυτόματα η πρώτη ηλεκτροβάννα να ποτίζει. Αφού ολοκληρώσει η πρώτη θα ακολουθήσουν διαδοχικά οι υπόλοιπες.

**Σημείωση:** Οι αριθμοί 1, 2, 3, 4 που εμφανίζονται στο άνω μέρος της οθόνης αναφέρονται στην 1η, 2η, 3η, 4η ώρα έναρξης του προγράμματος αντίστοιχα και όχι στις ηλεκτροβάνες.

- 1. Γυρίστε τον διακόπτη ελέγχου στη θέση ΕΠΙΛΟΓΗΣ ΩΡΩΝ ΕΝΑΡΞΕΩΣ.
- 2. Ελέγξτε τον διακόπτη Προγραμμάτων. Εάν χρειαστεί περιστρέψτε τον διακόπτη για να επιλέξετε το επιθυμητό πρόγραμμα.
- 3. Η ώρα έναρξης 1 του προγράμματος θα αρχίσει να αναβοσβήνει. Η τρέχουσα ώρα έναρξης του προγράμματος ή το OFF θα εμφανιστεί στην οθόνη για την ώρα έναρξης 1. Για να επιλέξετε την ώρα έναρξης του προγράμματος 2, 3 ή 4 πιέστε το πλήκτρο ▲ ή το πλήκτρο ▼ έως ότου ο επιθυμητός αριθμός αρχίσει να αναβοσβήνει.
- 4. Πιέστε το πλήκτρο ←. Τα ψηφία (ή το ψηφίο) της ώρας ή το OFF θα αρχίσουν να αναβοσβήνουν.

**Σημείωση:** Για να αφαιρέσετε κάποια ώρα ενάρξεως επιλέξτε το OFF πιέζοντας τα πλήκτρα ▲ και ▼ ταυτοχρόνως. Κατόπιν συνεχίστε στο βήμα 8.

- 5. Για να ρυθμίσετε την ώρα πιέστε το πλήκτρο ▲ ή το πλήκτρο ▼ έως ότου η επιθυμητή ώρα αρχίσει να αναβοσβήνει.
- 6. Πιέστε το πλήκτρο ←. Τα ψηφία των λεπτών θα αρχίσουν να αναβοσβήνουν.
- 7. Για να ρυθμίσετε τα λεπτά πιέστε το πλήκτρο ▲ ή το πλήκτρο ▼ έως ότου η επιθυμητή ένδειξη λεπτών αρχίσει να αναβοσβήνει.
- 8. Πιέστε το πλήκτρο ←. Ο αριθμός έναρξης του επόμενου προγράμματος θα αρχίσει να αναβοσβήνει.
- 9. Για να επιλέξετε μια άλλη ώρα έναρξης πιέστε το πλήκτρο ▲ ή το πλήκτρο ▼ μέχρις ότου η επιθυμητή ώρα έναρξης αρχίσει να αναβοσβήνει.
- 10. Για να ρυθμίσετε, να αλλάξετε ή να αφαιρέσετε μια ώρα έναρξης του προγράμματος με μια επιλεγμένη ώρα έναρξης επαναλάβετε όλα τα βήματα ξεκινώντας από το βήμα 4.
- 11. Για να ρυθμίσετε τις ώρες έναρξης του προγράμματος για κάποιο άλλο πρόγραμμα, επαναλάβετε όλα τα βήματα ξεκινώντας από το βήμα 2.
- 12. Όταν ολοκληρώσετε την διαδικασία των ωρών ενάρξεως για κάθε πρόγραμμα, επαναφέρετε τον διακόπτη ελέγχου στην αυτόματη θέση AUTO/ON.

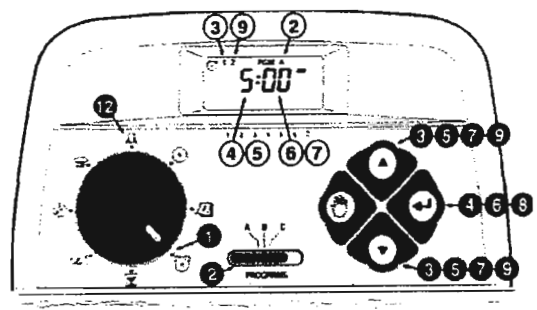

**Δ. Τοποθέτηση της Διάρκειας Ποτίσματος των Ηλεκτροβανών**

Έχετε την δυνατότητα να επιλέξετε για κάθε ηλεκτροβάννα χρόνο ποτίσματος από 1λεπτό έως 4 ώρες (με ακρίβεια λεπτού).

- 1. Γυρίστε τον διακόπτη ελέγχου στην θέση ΡΥΘΜΙΣΗΣ ΛΕΙΤΟΥΡΓΙΑΣ ΖΩΝΩΝ.
- 2. Ελέγξτε τον διακόπτη Προγραμμάτων. Εάν χρειαστεί περιστρέψτε τον ώστε να επιλέξετε το επιθυμητό πρόγραμμα.
- 3. Η ζώνη 1 θα αρχίσει να αναβοσβήνει και η τρέχουσα ώρα λειτουργίας της ή το OFF θα εμφανιστεί στην οθόνη. Για να επιλέξετε έναν άλλο αριθμό ζώνης πιέστε το πλήκτρο ▲ ή το πλήκτρο ▼ έως ότου η επιθυμητή ζώνη αρχίσει να αναβοσβήνει.
- 4. Πιέστε το πλήκτρο ←. Ο χρόνος λειτουργίας (ή το OFF) θα αρχίσει να αναβοσβήνει.
- 5. Για να ρυθμίσετε τον χρόνο λειτουργίας πιέστε το πλήκτρο ▲ ή το πλήκτρο ▼ έως ότου ο επιθυμητός χρόνος λειτουργίας εμφανιστεί στην οθόνη.

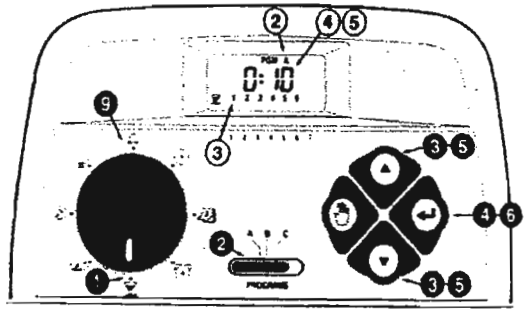

**Σημείωση:** Για να αφαιρέσετε τον χρόνο λειτουργίας, επιλέξτε το OFF πιέζοντας τα πλήκτρα ▲ και ▼ ταυτοχρόνως.

- 6. Πιέστε το πλήκτρο ←. Ο αριθμός της επόμενης ζώνης θα αρχίσει να αναβοσβήνει.
- 7. Επαναλάβετε τα βήματα 5 και 6 για να ρυθμίσετε, για να αλλάξετε ή να αφαιρέσετε τον χρόνο λειτουργίας στις υπόλοιπες ζώνες.



8. Για να ρυθμίσετε τον χρόνο λειτουργίας ζώνης σε κάποιο άλλο πρόγραμμα, επαναλάβετε όλα τα βήματα ξεκινώντας από το βήμα 2.

**Σημείωση:** Εάν ο χρόνος άρδευσης μιας ζώνης είναι σε θέση OFF σε ένα πρόγραμμα, αυτή δεν θα λειτουργήσει κατά τη διάρκεια του κύκλου άρδευσης του προγράμματος αυτού. Με αυτό τον τρόπο μπορείτε να τοποθετήσετε τις ηλεκτροβάνες σε διαφορετικά προγράμματα.

### Ε. Χειροκίνητη Λειτουργία

Οι χειροκίνητες λειτουργίες δίδουν την δυνατότητα έναρξης των αυτόματων προγραμμάτων ποτίσματος οποιαδήποτε στιγμή. Κατά τη διάρκεια λειτουργίας μπορούν να γίνουν προσωρινές αλλαγές προκειμένου να αυξήσετε ή να μειώσετε το χρόνο λειτουργίας ζώνης, να επέμβετε στην ακολουθία ποτίσματος ζώνης και να διακόψετε ή να σταματήσετε το πότισμα. Έπειτα από την ολοκλήρωση μιας χειροκίνητης λειτουργίας ποτίσματος, ο προγραμματιστής θα επανέλθει στον αυτόματο τύπο.

#### Χειροκίνητη Έναρξη Προγραμμάτων

1. Βεβαιωθείτε ότι ο διακόπτης ελέγχου βρίσκεται στην αυτόματη θέση  AUTO/ON.
2. Περιστρέψτε τον διακόπτη προγραμμάτων ώστε να επιλέξετε το επιθυμητό πρόγραμμα που θα ξεκινήσει.
3. Πιέστε το πλήκτρο χειροκίνητης έναρξης .
4. Για να θέσετε σε λειτουργία κάποια ζώνη πιέστε το πλήκτρο ▲. Για να την ακυρώσετε πιέστε το πλήκτρο ▼. Επαναλάβετε αυτό το βήμα έως ότου εμφανιστούν στην οθόνη οι επιθυμητές ζώνες ποτίσματος μόνο.
5. Ξαναπιέστε το πλήκτρο .

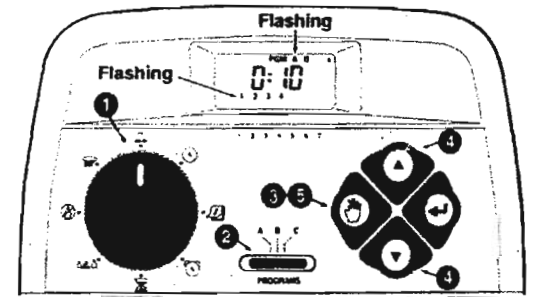

#### Χαρακτηριστικά Ελέγχου Ποτίσματος

Τα παρακάτω χαρακτηριστικά ελέγχου ποτίσματος δίδουν την δυνατότητα περαιτέρω ελέγχου κατά την διάρκεια λειτουργίας. Τα χαρακτηριστικά ελέγχου ποτίσματος βρίσκουν εφαρμογή στα προγράμματα που ξεκινούν και αυτόματα και χειροκίνητα.

#### Διακοπή Ποτίσματος

Πιέστε τα πλήκτρα ▲ και ▼ ταυτόχρονα.

- Η προσωρινά ποτίζουσα ζώνη θα κλείσει.
- Το σύμβολο «Ποτίσματος» θα αρχίσει να αναβοσβήνει.
- Η οθόνη θα δείξει τον υπόλοιπο χρόνο λειτουργίας που έχει απομείνει στην ζώνη που έχει διακοπεί.

**Σημείωση:** Εάν το πότισμα δεν συνεχιστεί μετά την πάροδο 8 λεπτών, όλες οι λειτουργίες ποτίσματος θα ακυρωθούν και ο προγραμματιστής θα επανέλθει στον αυτόματο τύπο.

#### Συνέχιση Ποτίσματος (κατόπιν διακοπής)

Πιέστε το πλήκτρο ←.

Η δραστηριότητα ποτίσματος θα συνεχιστεί από το σημείο που είχε διακοπεί.

#### Ακύρωση Ποτίσματος

Πιέστε τα πλήκτρα ▲ και ▼ ταυτόχρονα-δύο φορές.

- Όλες οι διαδικασίες ποτίσματος θα ακυρωθούν και ο προγραμματιστής θα επανέλθει στον αυτόματο τύπο.

**Σημείωση:** Η τοποθέτηση του διακόπτη ελέγχου στη θέση OFF για δύο δευτερόλεπτα και η επαναφορά του έπειτα στην αυτόματη θέση  AUTO/ON, επίσης θα ακυρώσει όλες τις δραστηριότητες ποτίσματος.

#### Παράλειψη Ζώνης

Πιέστε το ←.

- Η τρέχουσα ζώνη θα σταματήσει και θα ξεκινήσει η επόμενη.
- Εάν η τελευταία ζώνη παραλειφθεί, το πρόγραμμα θα τελειώσει. Εάν έχουν ρυθμιστεί να λειτουργήσουν επιπλέον προγράμματα, το επόμενο σε αλφαβητική σειρά πρόγραμμα θα ξεκινήσει.

#### Προσαρμογή του Χρόνου Λειτουργίας Ζώνης

Πιέστε το πλήκτρο ▲ για να αυξήσετε τον χρόνο λειτουργίας ή το πλήκτρο ▼ για να τον μειώσετε.

- Εάν ο χρόνος λειτουργίας της ζώνης μειωθεί σε λιγότερο από ένα λεπτό, η ζώνη θα κλείσει. Η επόμενη κατά σειρά ζώνη θα ξεκινήσει.
- Ο χρόνος λειτουργίας ζώνης αλλάζει μόνο κατά την διάρκεια αυτής της λειτουργίας. Η μνήμη του προγράμματος δεν μεταβάλλεται.



### ΣΤ. Κλείσιμο του Greenkeeper

Όταν ο διακόπτης ελέγχου τεθεί στην θέση OFF, ο προγραμματιστής διακόπτει οποιαδήποτε τρέχουσα λειτουργία ποτίσματος που βρίσκεται σε εξέλιξη. Η παραμονή του διακόπτη ελέγχου στη θέση OFF θα παρεμποδίσει οποιαδήποτε αυτόματη ή χειροκίνητη λειτουργία. Ο προγραμματιστής εξακολουθεί να διατηρεί την τρέχουσα ημέρα και ώρα της εβδομάδας. Για την παρατεταμένη διακοπή του συστήματος εκτόξευσης αφήστε τον διακόπτη ελέγχου στην θέση OFF. Η ένδειξη OFF θα εμφανιστεί για 8 λεπτά. Η ένδειξη της αυτόματης φάσης θα εμφανιστεί με την ένδειξη του συμβόλου διακοπής ποτίσματος όπως φαίνεται στο παράδειγμα. Η αυτόματη λειτουργία θα συνεχιστεί επαναφέροντας τον διακόπτη ελέγχου στην αυτόματη θέση AUTO/ON.

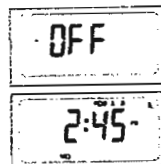

### Ζ. Χαρακτηριστικό Καθυστέρησης Ποτίσματος.

Το χαρακτηριστικό αυτό δίδει την δυνατότητα καθυστέρησης όλων των δραστηριοτήτων ποτίσματος από 1-7 ημέρες. Για παράδειγμα, προβλέπεται να βρέξει τις επόμενες δύο ημέρες. Αντί να κλείσετε τον προγραμματιστή (και πιθανώς να ξεχάσετε να τον ξαναοίξετε), μπορεί να τοποθετηθεί εύκολα μια καθυστέρηση βροχής 3 ημερών. Μετά το τέλος των 3 ημερών, ο προγραμματιστής θα συνεχίσει την αυτόματη λειτουργία όπως ήταν προγραμματισμένη.

1. Γυρίστε τον διακόπτη ελέγχου στη θέση ΚΑΘΥΣΤΕΡΗΣΗΣ ΒΡΟΧΗΣ. Η ένδειξη καθυστέρησης βροχής θα αρχίσει να εναλλάσσεται με την ένδειξη της αυτόματης λειτουργίας.
2. Για να ρυθμίσετε τον αριθμό ημερών καθυστέρησης, πιέστε το πλήκτρο ▲ ή το πλήκτρο ▼ έως ότου ο επιθυμητός αριθμός ημερών (1-7) αρχίσει να αναβοσβήνει.
3. Επαναφέρετε τον διακόπτη ελέγχου στην αυτόματη θέση AUTO/ON.

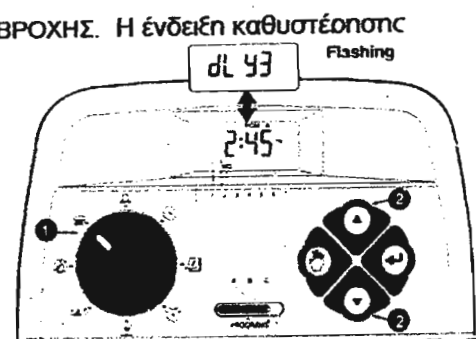

**Σημείωση:** Ο αριθμός καθυστέρησης ημερών θα μειώνεται αυτόματα με την πάροδο κάθε ημέρας. Όταν ο αριθμός φθάσει στο 0 (μηδέν), η αυτόματη λειτουργία θα συνεχίσει με την επόμενη προκαθορισμένη ώρα έναρξης. Για να ακυρώσετε την καθυστέρηση βροχής, στρέψτε στιγμιαία τον διακόπτη ελέγχου στη θέση OFF.

### Η. Χαρακτηριστικό Εποχιακής Ρύθμισης.

Το χαρακτηριστικό εποχιακής ρύθμισης σας επιτρέπει να αλλάξετε τη διάρκεια λειτουργίας όλων των ζωνών που έχουν ανατεθεί στο πρόγραμμα, ταυτοχρόνως, ανοδικά ή καθοδικά, κατά 10% με το πάτημα του πλήκτρου. Οι ρυθμίσεις μπορούν να μειωθούν έως 10% ή να αυξηθούν μέχρι 200% στη προκαθορισμένη διάρκεια λειτουργίας κάθε ζώνης.

Μία ρύθμιση 50% για παράδειγμα, θα μείωνε τη διάρκεια λειτουργίας μιας 20λεπτης ζώνης κατά 10 λεπτά. Οι αυξήσεις ωστόσο λειτουργούν λίγο διαφορετικά. Με οποιαδήποτε ρύθμιση ανώτερη του 100%, ο Greenkeeper αρχικά θα αυξήσει τη διάρκεια λειτουργίας κατά το ποσοστό που του έχει δοθεί, μετά θα διαιρέσει στο χρόνο στη μέση και θα τρέξει το πρόγραμμα ποτίσματος δύο φορές. Αυτό επιτρέπει στο νερό να απορροφηθεί αντί να λιμνάζει ή να ξεχειλίζει. Για παράδειγμα, μια ρύθμιση της τάξεως του 150% αρχικά θα αυξήσει το χρόνο λειτουργίας μιας 20λεπτης ζώνης στα 30 λεπτά, μετά θα τον χωρίσει σε δύο μέρη και θα εκτελέσει δύο κύκλους ποτίσματος από 15 λεπτά τον καθένα. Κατά την λειτουργία το σύμβολο του ποσοστού (%) αναβοσβήνει υποδεικνύοντας μια πολλαπλή δραστηριότητα ποτίσματος.

**Σημείωση:** Όλοι οι χρόνοι λειτουργίας των ζωνών διατηρούνται στην μνήμη του προγραμματιστή και επανέρχονται στην αρχική τους ρύθμιση όταν το χαρακτηριστικό εποχιακής ρύθμισης ρυθμίζεται στο 100%. Η μοναδική περίπτωση όπου ο χρόνος λειτουργίας ζώνης θα εμφανιστεί αλλαγμένος είναι κατά τη διάρκεια λειτουργίας της.

1. Γυρίστε τον διακόπτη ελέγχου στη θέση ΕΠΟΧΙΑΚΗΣ ΡΥΘΜΙΣΗΣ. Η ένδειξη της εποχιακής ρύθμισης θα εμφανιστεί στην οθόνη και το 100% θα αρχίσει να αναβοσβήνει.
2. Ελέξτε τον διακόπτη Προγραμμάτων. Εάν χρειαστεί, περιστρέψτε τον διακόπτη ώστε να επιλέξετε το επιθυμητό πρόγραμμα.
3. Πιέστε τα πλήκτρα ▲ ή το ▼ έως ότου η επιθυμητή ένδειξη αρχίσει να αναβοσβήνει.
4. Επαναλάβετε τα βήματα 2 και 3 για να προσαρμόσετε κάποιο άλλο πρόγραμμα.
5. Επαναφέρετε τον διακόπτη ελέγχου στην αυτόματη θέση AUTO/ON.

